

CARACTERISTICAS GENERALES //

El sistema **Corredizo** ofrece diseñar carpinterías de variadas medidas en 2 y 3 guías según serie, de 2 hasta 6 hojas brindando mayor luz de abertura.

La posibilidad de marco embutido responde requerimientos de umbral sin barrera.

REFUERZOS //

Marco y hojas reforzados con refuerzo de hierro galvanizado.

ESTANQUEIDAD //

Doble coliza (felpa) en hoja y simple en encuentro (translape).

COLORES //

Contamos con la más amplia gama de colores en carpintería de PVC foliado del mercado, tonos madera, opacos y brillantes acompañan con elegancia y calidez sus proyectos. Disponibles en todos los sistemas, series y Accesorios.

MEDIDAS MAXIMAS //

		ANCHO	ALTO
DOS GUIAS	DOS HOJAS	2400	2300
	TRES HOJAS	3600	2300
	CUATRO HOJAS	4800	2300
TRES GUIAS	DOS HOJAS	3600	2300
	TRES HOJAS	6000	2300

MEDIDAS EXPRESADAS EN MILIMETROS

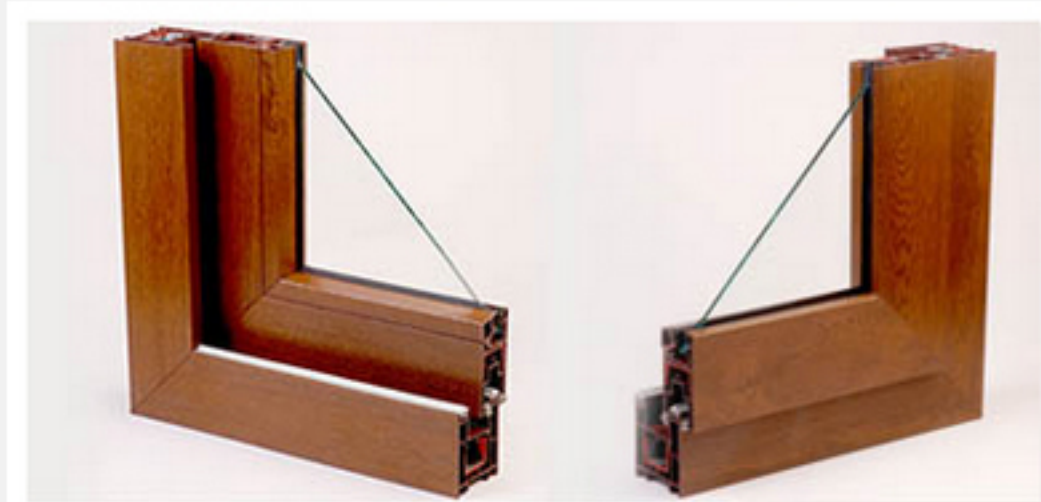

TIPOLOGIAS BASICAS //

Puerta de 2 guías y 2 hojas móviles

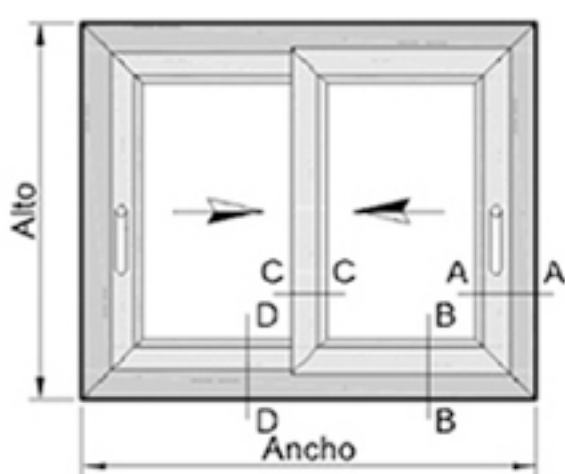

Puerta de 2 guías y 2 hojas móviles con 1 paño fijo central

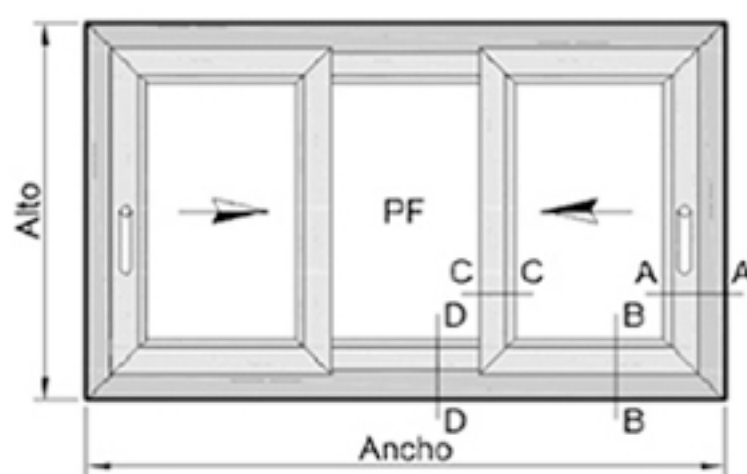

Puerta de 2 guías y 4 hojas móviles

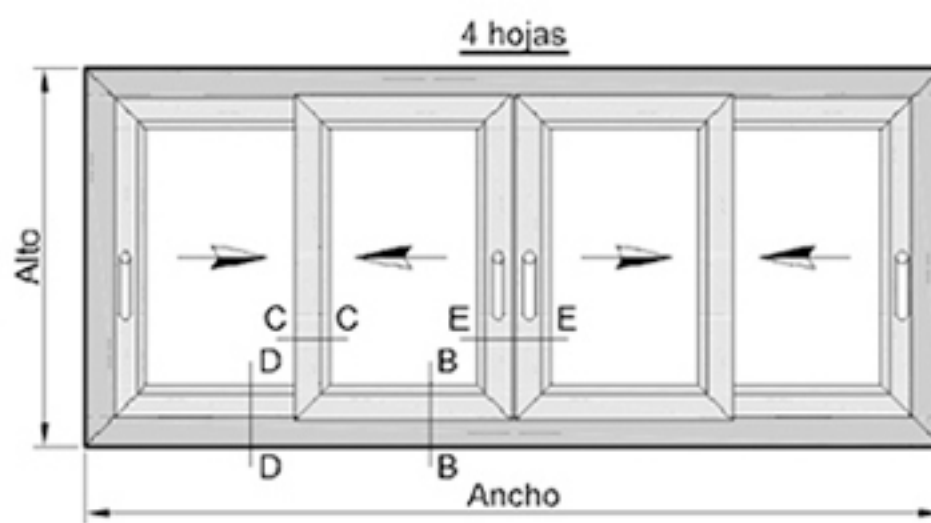

Puerta de 3 guías y 3 hojas móviles

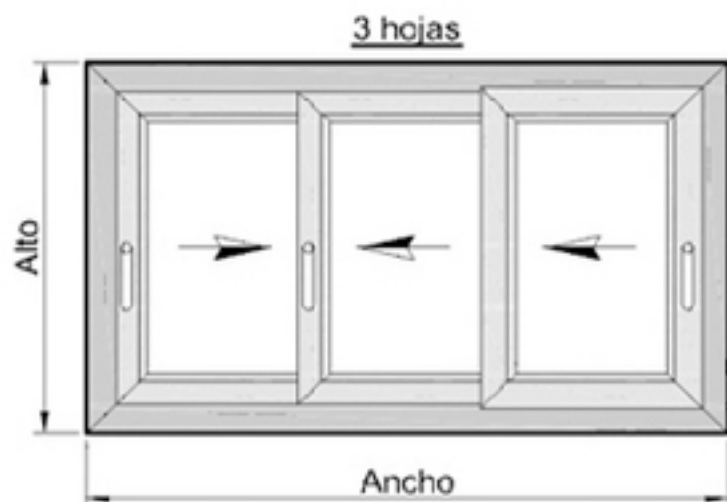

Puerta de 3 guías y 6 hojas móviles

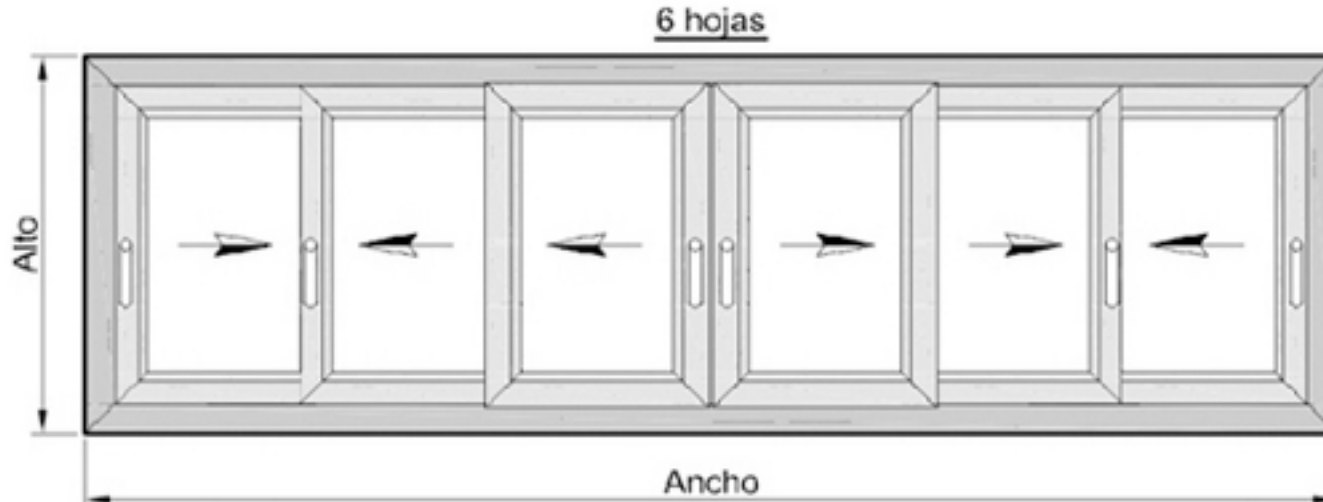

SECCIONES //

Corte A-A

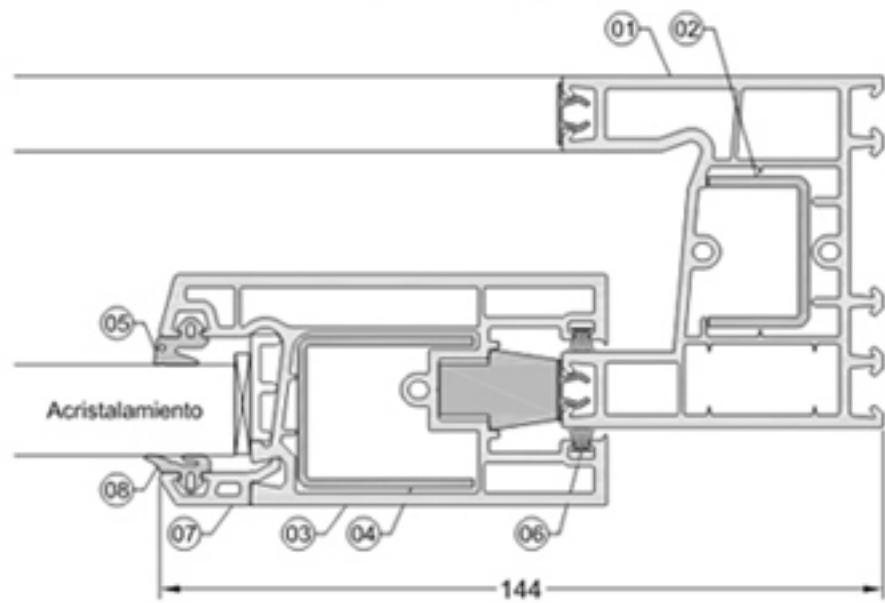

Corte B-B

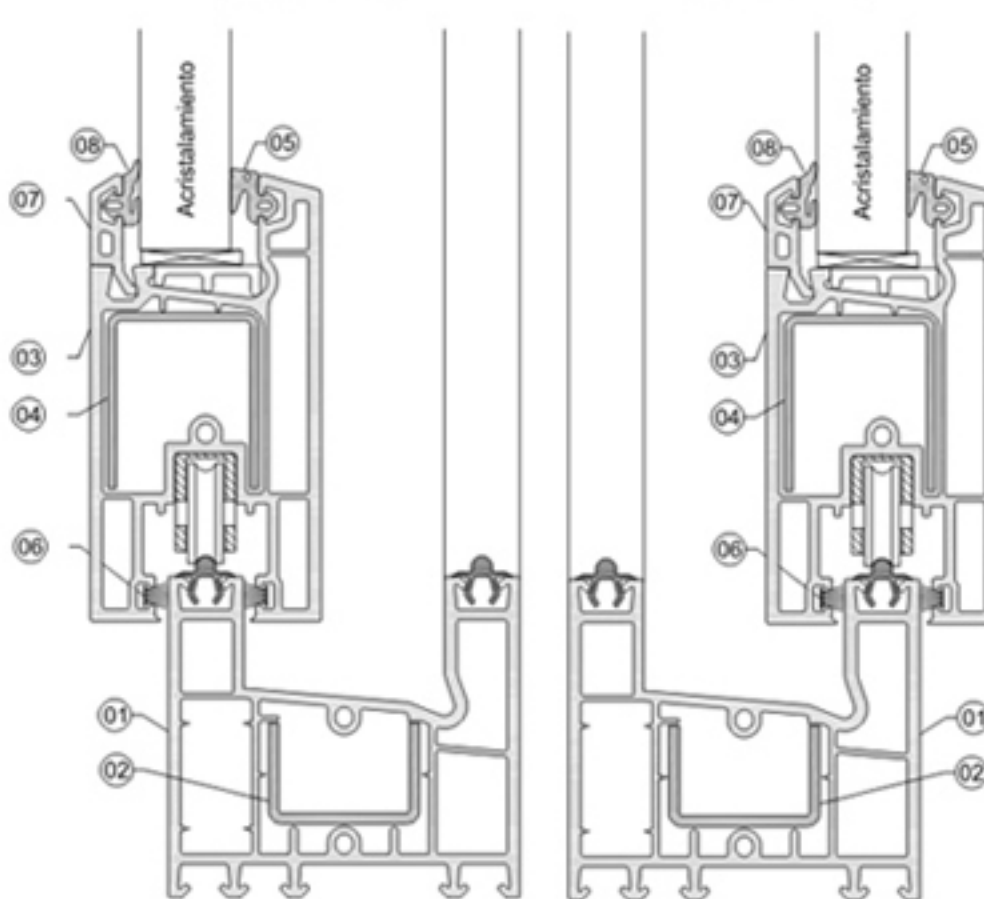

Corte D-D

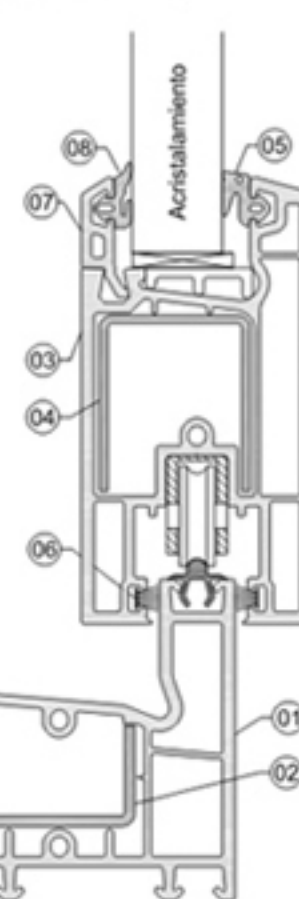

- Descripción:**
- 01. Marco,
 - 02. Refuerzo marco,
 - 03. Hoja,
 - 04. Refuerzo hoja,
 - 05. Burlete de acristalamiento,
 - 06. Coliza
 - 07. Contravidrio,
 - 08. Burlete de contravidrio,
 - 09. Encuentro,
 - 10. Encuentro 4 hojas,
 - 11. Burlete de cierre 4 hojas.

Corte C-C



Corte E-E

